

ASIN AQUA

CLF, REDOX, DOSE

ASIN AQUA Net

CLF, REDOX, DOSE





Základní bezpečnostní pokyny

Tato uživatelská příručka obsahuje základní bezpečnostní pokyny a informace k montáži, uvedení do provozu, provozu a údržbě zařízení ASIN AQUA (dále jen „zařízení“). Proto si ji před nakládáním se zařízením musí bezpodmínečně přečíst každá osoba, zejména osoba provádějící montáž, uvedení do provozu nebo údržbu zařízení a každý jeho uživatel. Tato uživatelská příručka musí být uložena k pozdějšímu nahlédnutí a musí být stále přístupná každému uživateli zařízení. Všechny bezpečnostní pokyny a informace uvedené v této uživatelské příručce je bezpodmínečně nutné dodržet.

Nebezpečí při nedodržení bezpečnostních pokynů

Nedodržení bezpečnostních pokynů uvedených v této uživatelské příručce může mít za následek poškození zařízení a/nebo vznik újmy na zdraví a majetku, včetně újmy na životním prostředí.

Nedodržení bezpečnostních pokynů a informací v této uživatelské příručce bude mít za následek vyloučení nebo omezení případného práva na náhradu újmy.

Nedostatečná kvalifikace osob nakládajících se zařízením

Neodborné nakládání se zařízením může způsobit újmu na zdraví a majetku. Montáž zařízení a jeho uvedení do provozu musí být provedeny výlučně kvalifikovaným technikem nebo servisní firmou. Osoba, která provádí montáž zařízení a jeho uvedení do provozu, musí zaškolit uživatele v takovém rozsahu, aby uživatel zcela porozuměl veškerým rizikům spojeným s chybným ovládním zařízení. Osobám s nedostatečnou kvalifikací a znalostmi zařízení nesmí být umožněn přístup k zařízení a nakládání s ním. Zařízení dále nesmí užívat a nakládat s ním děti a osoby s omezenými fyzickými, smyslovými či duševními schopnostmi, pokud nejsou pod dozorem.

Předávkování chemických prostředků

Nekontrolované předávkování chemických prostředků může zapříčinit újmu na zdraví a majetku. I přesto, že zařízení obsahuje řadu bezpečnostních prvků, nelze vyloučit, že v případě poruchy měřicích sond nebo celého zařízení může dojít k předávkování chemických prostředků pro úpravu vody. Instalujte zařízení tak, aby nekontrolované předávkování chemických prostředků nebylo možné a aby nekontrolované předávkování bylo rozpoznáno včas před způsobením újmy. Je nutné používat chemické prostředky v takových koncentracích a zásobních množstvích, aby při případném předávkování nevznikla ve vodě jejich nebezpečná koncentrace. Nepoužívejte příliš velká balení chemických prostředků nebo chemické prostředky s vysokou koncentrací.

Vznik plynného chloru při dávkování chemických prostředků do stojící vody

Je-li kontrolní průtokoměr zařízení zablokovaný nebo porouchaný, existuje riziko dávkování chemických prostředků do stojící vody. V takovém případě vzniká smícháním chlorové desinfekce a prostředku na snižování pH jedovatý plynný chlor. Chemické prostředky nesmí být dávkovány do stojící vody.

Neporozumění bezpečnostním pokynům a informacím

Tato uživatelská příručka obsahuje velké množství bezpečnostních pokynů a dalšího informačního textu. Nedodržení bezpečnostních pokynů v důsledku jejich neporozumění může zapříčinit újmu na zdraví a majetku. Pečlivě si přečtěte celou uživatelskou příručku. Nemanipulujte se zařízením, pokud nejste schopni vyloučit všechna potenciální rizika plynoucí z neporozumění bezpečnostním pokynům a ostatním informacím.

Použití nových funkcí zařízení

Vzhledem k pokračujícímu vývoji je možné, že zařízení může obsahovat funkce, které nejsou zcela popsány v této verzi uživatelské příručky. Použití těchto nových nebo rozšířených funkcí bez plného porozumění uživatelem může vést k poškození zařízení a jiným vážným následkům, včetně újmy na zdraví a majetku. Ujistěte se, že všichni uživatelé dostatečně porozuměli všem funkcím zařízení.

Než začnete zařízení používat

Zkontrolujte, zda máte aktualizovanou verzi uživatelské příručky a další dokumentace pro veškeré funkce zařízení. Využívejte integrované nápovědy zařízení. V případě, že na základě dostupných informací nemůžete plně porozumět určitým funkcím zařízení, nepoužívejte tyto funkce.

Nainstalujte ASIN AQUA na krytém, suchém místě daleko od prachu a vysoké vlhkosti a ujistěte se, že všechny elektrické spoje jsou bezpečné.

Nepokoušejte se otevřít ASIN AQUA, nevyměňujte některé z vnitřních částí. Došlo by k poškození elektrické integrity ASIN AQUA.

Nakládání s chemickými prostředky na úpravu bazénové vody

S chemickými látkami musí být nakládáno bezpečným způsobem, aby nedošlo k poškození nebo osobní újmě. Aseko doporučuje vždy použít osobní ochranné pomůcky při manipulaci s bazénovou chemií. Pokyny naleznete v bezpečnostních listech (BL).

VAROVÁNÍ: Nikdy nedopust'te smísení činidla pH s chlorovou dezinfekcí nebo jinou chemikálií (mohlo by dojít k uvolnění plynného chloru, který je jedovatý). Při údržbě plastových hadiček nebo armatur je vždy opláchněte vodou, aby nedošlo k výše uvedenému smísení.

DOPORUČENÍ: Před použitím bazénu se ujistěte ručním testerem Aseko, že jsou parametry vody vhodné ke koupání.



Co najdete v krabici

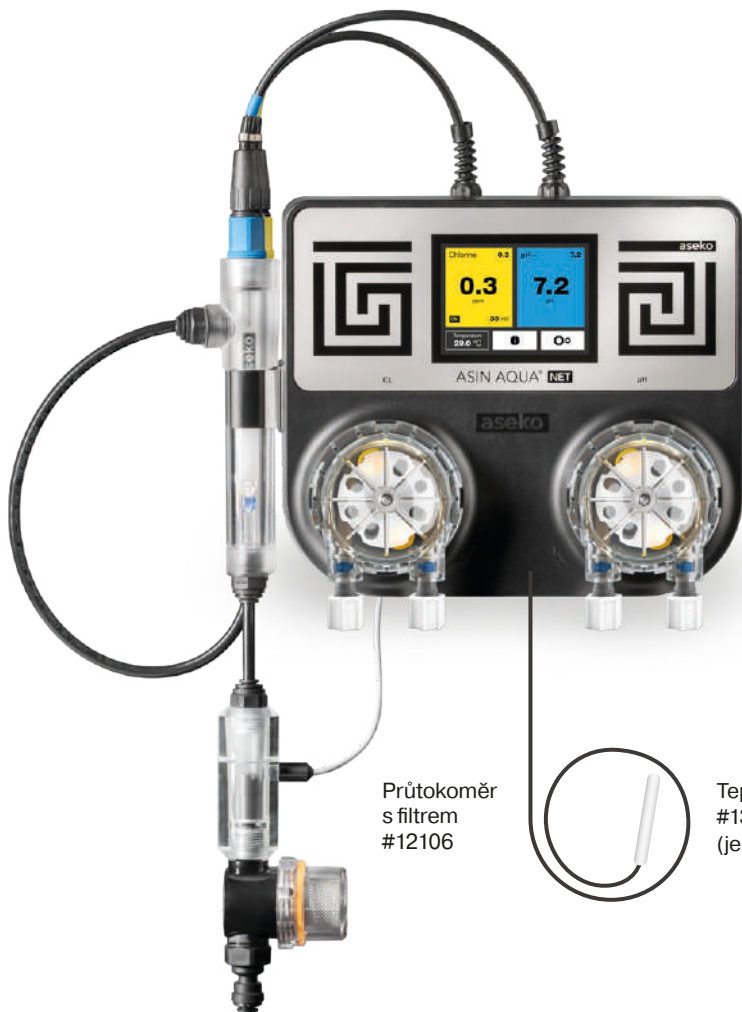

ASIN AQUA
nebo
ASIN AQUA Net

Peristaltická
čerpadla
#12093

Průtokoměr
s filtrem
#12106

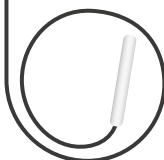

Teploměr
#13192
(jen pro ASIN AQUA Net)

pH sonda Long Life
12012



CLF Sonda
#12052



nebo

Redox sonda Long Life
12016



Uzavírací armatura 2 ks
#12006



Nástříkový ventil 2 ks
#12005



Závaží do barelu 2 ks
#12023



Jímka teploměru 1 ks
#12044
(jen pro ASIN AQUA Net)



Propojovací potrubí 1/4"
(6,35 mm) - transparent
#12008



Hmoždinky a šrouby
#12125



Příslušenství k dokoupení

Externí Dotykový Displej
(jen pro ASIN AQUA Net)
#12048



Vleповací zátka DN50 se závitem 1/4" (6,35mm)
pro snadnou montáž
#12134



pH 7.00 Buffer #12065
Redox Buffer #12063



Fotometr Pool Lab pro
přesnou kalibraci #13076



Originální chemie Aseko

Objem 20l

CHLOR PURE #12075



pH MINUS #12130



Objem 5l

CHLOR PURE #12059



pH MINUS #12131



ASIN AQUA



ASIN AQUA CLF

12001

ASIN AQUA Redox

12144

ASIN AQUA Dose

12022

ASIN AQUA **Net** CLF

12036

ASIN AQUA **Net** Redox

12035

ASIN AQUA **Net** Dose

12034

ASIN AQUA

ASIN AQUA trvale zajistí ve vašem bazénu křišťálově čistou a hygienicky nezávadnou vodu s minimálním obsahem chemikálií. Zbaví Váš bazén chlorového zápachu a všech negativních důsledků přechlorované vody. Prostřednictvím dotykového displeje máte k dispozici veškeré informace o kvalitě vody a jednoduchý postup nastavení regulačního procesu.

ASIN AQUA může být vybaven sondou **CLF**, která přímo měří obsah volného chloru v bazénové vodě nebo sondou **REDOX**, která měří oxidačně redukční potenciál vody (dezinfekční schopnost).

Varianta **ASIN AQUA Net** je navíc vybavena konektorem **LAN** pro připojení k internetu, teploměrem bazénové vody a konektorem pro externí dotykový displej.

Chemická úprava vody

Dezinfekce

Mimořádně přesné měření obsahu volného chlóru pomocí ASEKO sondy CLF nebo REDOX sondy, spojené s **ASEKO SL regulačním algoritmem**, udržuje nastavenou úroveň dezinfekce za použití nejnižšího potřebného množství dezinfekčních prostředků.



pH regulace

Přesné měření pH pomocí Long Live pH sondy, spojené se **ASEKO SL regulačním algoritmem**, udržuje nastavenou hodnotu pH. ASIN AQUA umožňuje dávkovat přípravky pH MINUS nebo pH PLUS .



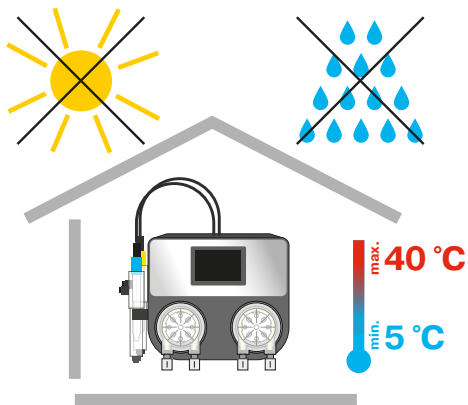

Instalace ASIN AQUA

ASIN AQUA se instaluje na stěnu v suchém a bezprašném prostředí s teplotou neklesající pod +5 °C a nepřevyšující +40 °C. Umístění je třeba vybrat tak, aby na všech stranách byl volný prostor alespoň 30 cm a výška nad podlahou byla max. 150 cm. Pro upevnění použijte šrouby dodané s ASIN AQUA.

VAROVÁNÍ

Teplota v místě instalace by měla být trvale v mezích **+5 až +40 °C**.
Vlhkost max **70% RH**.

Přímý sluneční svit, vysoká vlhkost a prach mohou vést k poškození ASIN AQUA.

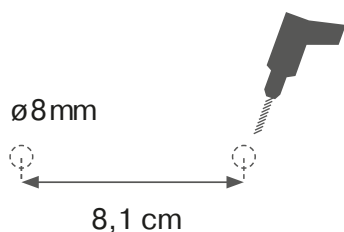
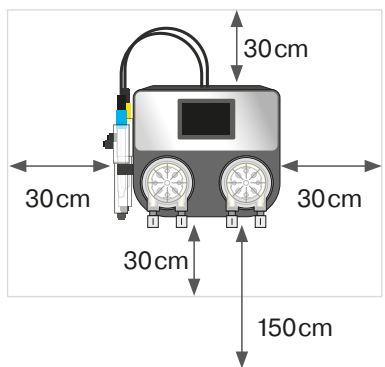

BAZÉNOVÁ VODA

Instalaci ASIN AQUA je nutné provádět na **čerstvě napuštěné vodě** ošetřené **ANORGANICKÝM** superchloračním prostředkem (**SUPERCHLOR # 13120**).

Nepoužívejte organický chlor!

Zajistěte, aby voda v bazénu byla chemicky čistá, **NEOBSAHOVALA STABILIZÁTORY CHLORU, KYSELINU KYANUROVOU** a jiné nečistoty!

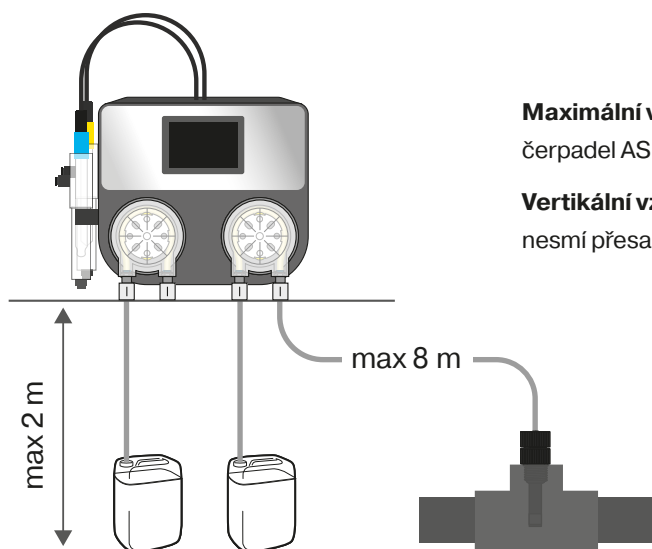

Maximální vzdálenost nástřikových ventilů od peristaltických čerpadel ASIN AQUA nesmí být větší než **8 m**.

Vertikální vzdálenost mezi ASIN AQUA a dnem zásobníků nesmí přesahovat vzdálenost **2 m**.

Instalace sond

Klíč na sondy



- 1** **Sondu CLF** nebo **sondu Redox** opatrně vložte do jímky vlevo. Utáhněte rukou nebo přiloženým plastovým klíčem na sondy. Připojte konektor (označený žlutě) a zajistěte utažením prstence na konektoru.
 - 2** **Sondu pH** opatrně vložte do jímky vpravo. Utáhněte rukou nebo přiloženým plastovým klíčem na sondy. Připojte konektor (označený modře) a zajistěte utažením prstence na konektoru.
- Po vložení sond, jemném dotažení a připojení konektorů je váš ASIN AQUA připraven k připojení měřené vody.

VAROVÁNÍ

Sondy dotahujte pouze rukou nebo přiloženým plastovým klíčem.
Nepoužívejte kleště nebo jiné nářadí!

CLF Sonda
12052



Redox Sonda
Long Life
#12016

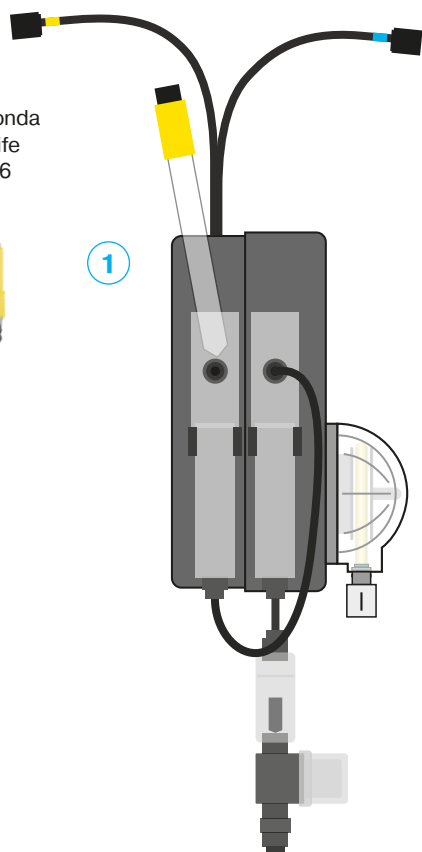

pH Sonda
Long Life
#12012

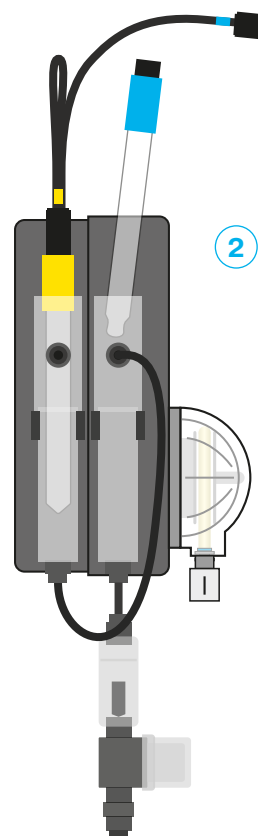

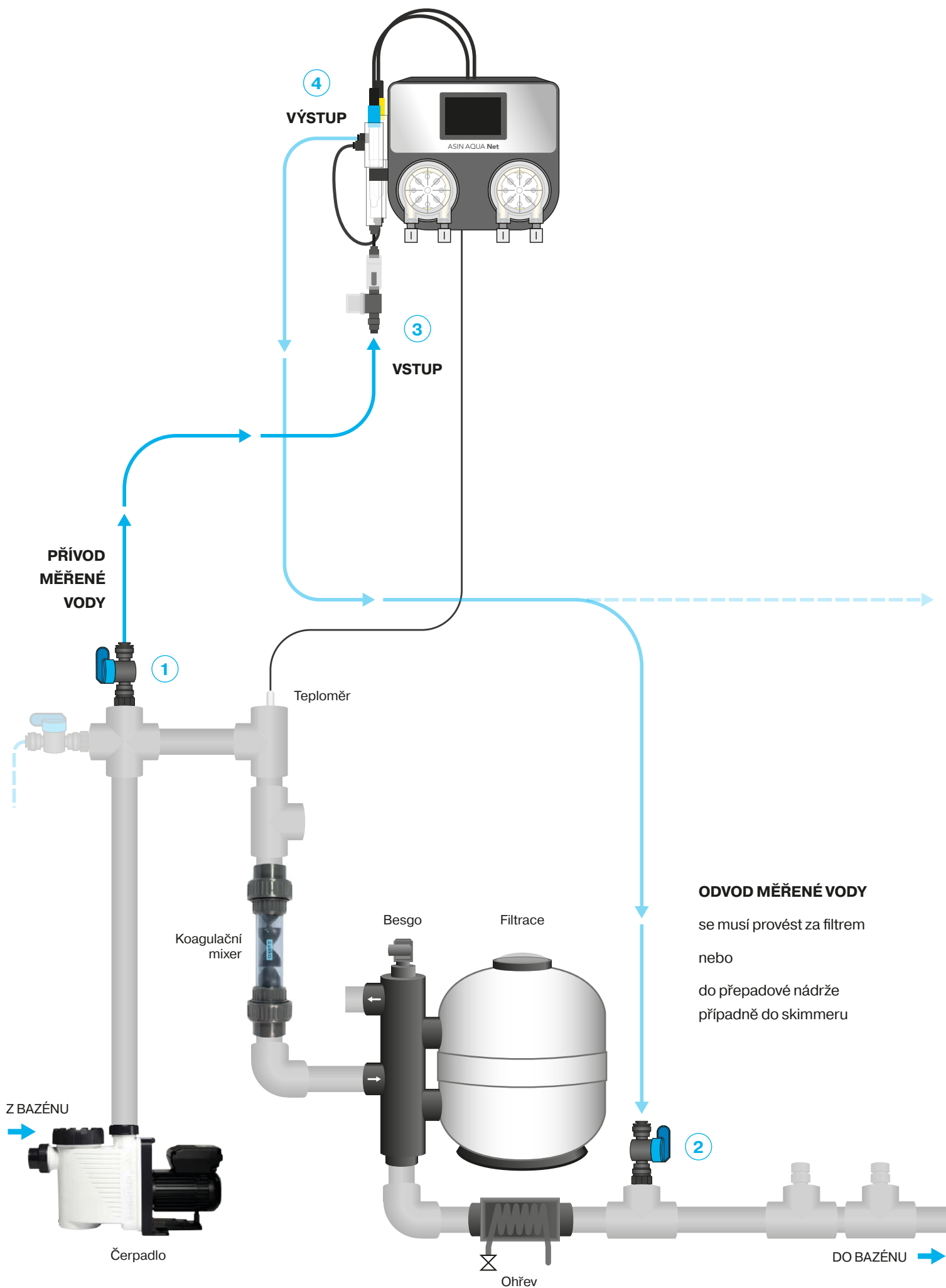

Připojení měřené vody

Bazénovou vodu určenou k měření je nutné přivést k sondám ASIN AQUA.

Uzavírací armaturu umístíme do zátky D=50 se závitem G1/4" #12134, vlepene do T-kusu. **Dotahujte pouze rukou. Nepoužívejte kleště nebo jiné nářadí.**

- 1 PŘÍVOD MĚŘENÉ VODY** připojte do potrubí za čerpadlem, před filtrem a koagulačním mixérem.
- 2 ODVOD MĚŘENÉ VODY** připojte do potrubí za filtrací a ohřevem nebo do přepadové nádrže případně skimmeru.

Pro připojení měřené vody k vašemu ASIN AQUA použijte propojovací potrubí 1/4" (6,35 mm) #12008, které je součástí dodávky.

VAROVÁNÍ

Pro zajištění těsnosti spojů provádějte dělení potrubí v úhlu 90°. Použijte speciální kleště # 13325 na dělení plastových potrubí. Řez musí být čistý a hladký. Nepoužívejte běžné nůžky nebo nože!

Pro připojení potrubí měřené vody k vašemu ASIN AQUA poskytuje Aseko unikátní armaturu **Speedfit**.

PŘIPOJENÍ zatlačte propojovací potrubí do konektoru **Speedfitu** a poté tahem za hadičku zajistěte.

ODPOJENÍ zatlačte a přidržte kruhovou kleštinu **Speedfitu** a vytáhněte propojovací potrubí.

- 3 VSTUP** měřené vody do ASIN AQUA připojte propojovacím potrubím do Speedfit armatury na fitru měřící vody.
- 4 VÝSTUP** měřené vody z ASIN AQUA připojte propojovacím potrubím do Speedfit armatury na jímce sondy.

Po připojení a otevření přívodu vody je váš ASIN AQUA připraven měřit obsah dezinfekce a hodnotu pH ve vašem bazénu tak aby splňovala hygienické limity.

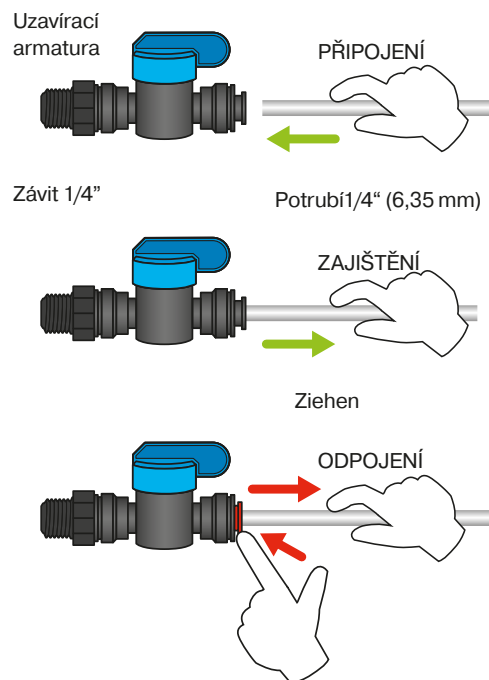
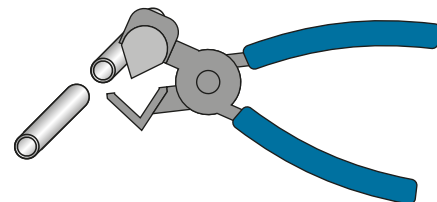
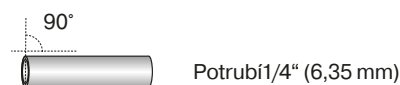
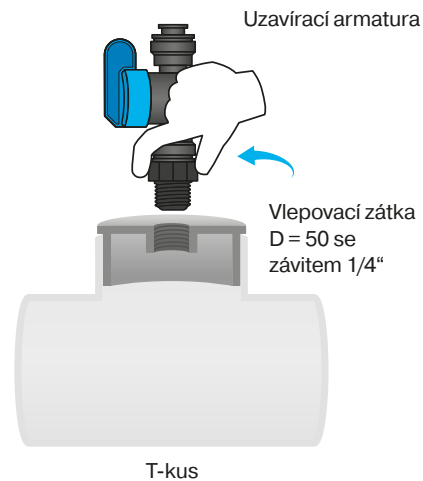

Připojení nástřikových ventilů a dávkovaných činidel

Nástřikové ventily zašroubujte do zátky D= 50 se závitem G1/4" #12134, vlepené do T-kusu. **Dotahujte pouze rukou. Nepoužívejte kleště nebo jiné nářadí.**

- 1 NÁSTŘIKOVÝ VENTIL pH** připojte do potrubí za filtrací a odvodem měřené vody.
- 2 NÁSTŘIKOVÝ VENTIL CHLOR PURE** připojte do potrubí pomocí za filtrací a odvodem měřené vody a za nástřikem pH MINUS, zamezíte tak tvorbě vodního kamene.

Pro připojení dávkovaných činidel k vašemu ASIN AQUA použijte propojovací potrubí 1/4" (6,35 mm) #12008, které je součástí dodávky.

VAROVÁNÍ

Pro zajištění těsnosti spojů provádějte dělení potrubí v úhlu 90°. Použijte speciální kleště # 13325 na dělení plastových potrubí. Řez musí být čistý a hladký. Nepoužívejte běžné nůžky nebo nože!

- 3 PŘIPOJENÍ KANYSTRŮ** do víka kanystru vyvrtejte otvor o průměru 6,35 mm a 1 mm (sání). Protáhněte potrubí víčkem. Délku potrubí zvolte tak, aby dosáhlo na dno kanystru a co nejpřímější cestou šlo připojit k čerpadlu. Delší potrubí v kanystru se bude ohýbat a vytvářet vzduchové bublinky. Na potrubí nasad'te sací koš (závaží do kanystru).
- 4 PŘIPOJENÍ ČERPADEL** sání čerpadla vlevo propojte s kanystrem, výtlač čerpadla vpravo propojte s nástřikovým ventilem.
- 5 PŘIPOJENÍ NÁSTŘIKOVÝCH VENTILŮ** Protáhněte potrubí maticí, navlékněte potrubí na nástřikový ventil a matici utáhněte pevně rukou.

VAROVÁNÍ

NIKDY NEPŘIPOJUJTE pH minus činidlo do čerpadla dezinfekce nebo desinfekční činidlo do čerpadla pH ! V případě zkrříženého připojení, po deseti dávkách ASIN AQUA zobrazí chybové hlášení. Opravte instalaci potrubí a poté můžete pokračovat v provozování vašeho ASIN AQUA.

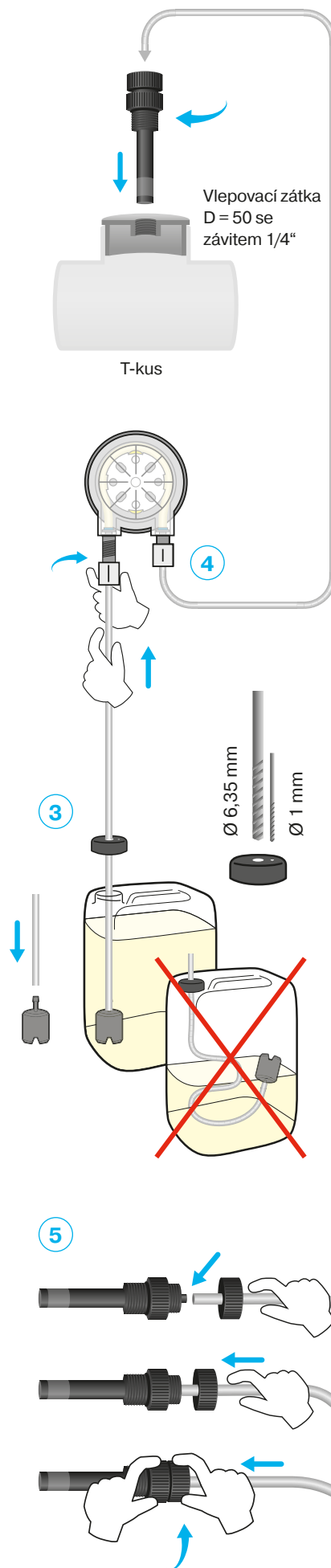



Elektrické připojení

Zapojení přístroje do sítě:

Síťový kabel 230 V/50 Hz zapojte do síťové zásuvky.

Síťová zásuvka musí být chráněná proudovým chráničem 30 mA!

Po zapnutí se rozsvítí displej a po dobu spouštění se objeví startovací obrazovka ASIN AQUA.

Odpojení přístroje ze sítě:

Síťový kabel ASIN AQUA vypojte ze zásuvky 230 V/50 Hz.

VAROVÁNÍ

Pokud se zařízení použije jiným způsobem, který není specifikován výrobcem, může být ochrana poskytovaná zařízením narušena.

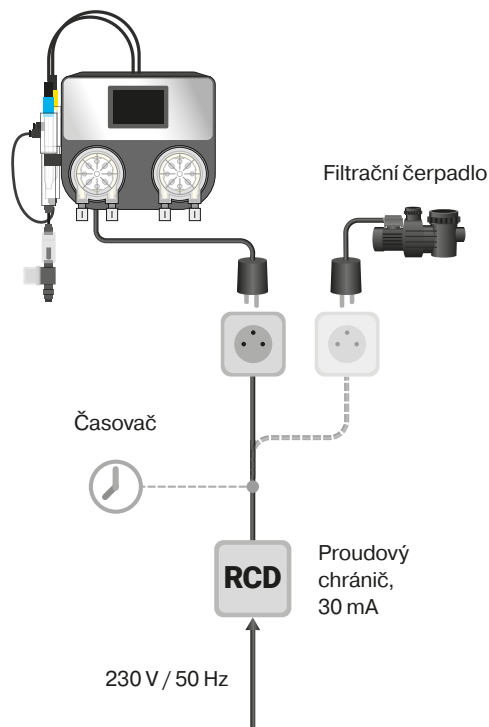

Napájení	230 V / 50 Hz
Příkon	14 VA
Pojistky	T80 mA
Kategorie přepětí	II
Ochrana	IP50
Klimatická odolnost	+5 bis +40°C / 60%
Váha	2,2 kg
Umístění	Nástěnné
Regulované hodnoty	Volný chlor nebo Redox, pH
Výkon čerpadel	60 ml/min. / max 1 bar
Tlak měřené vody	max 1,5 bar

Test instalace

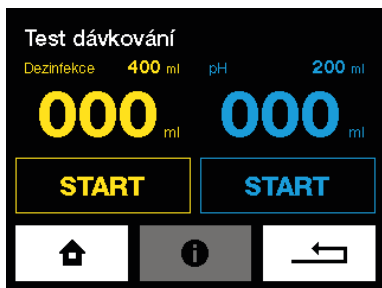

Před zahájením provozu otestujte instalaci ASIN AQUA.
Většina problémů je výsledkem špatně provedené instalace.

Průběh testu

V hlavní obrazovce zvolte tlačítko se symbolem nastavení.
V další obrazovce zvolte „TEST DÁVKOVÁNÍ“.

Postupně spusťte obě čerpadla a za běhu zkontrolujte těsnost všech spojů připojovacího potrubí.

Zkontrolujte nástřikové ventily zda nejsou blokovány,
a že se v potrubí nevytvářejí vzduchové bubliny.

VAROVÁNÍ

Všechny překážky, bubliny nebo netěsnosti v připojovacím potrubí zabrání ASIN AQUA ve správné funkci!

Číré plastové potrubí vám umožní sledovat tok tekutiny do nástřikových ventilů.

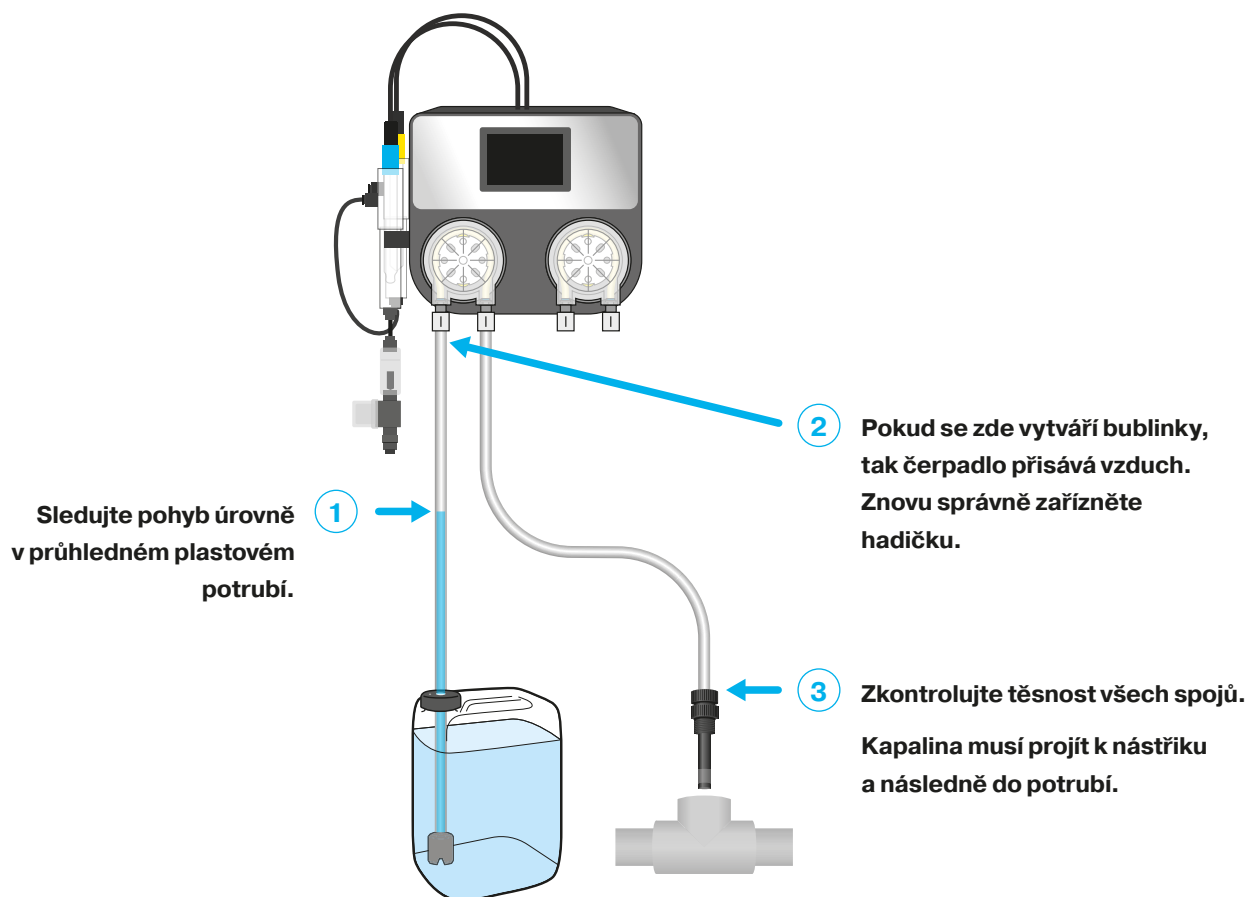

Principy ovládání

Základní obrazovka

Zobrazuje měřené požadované hodnoty a stavové informace.

Např. kliknutím na políčko Chlor se dostanete na nastavení požadované hodnoty chloru v bazénové vodě.

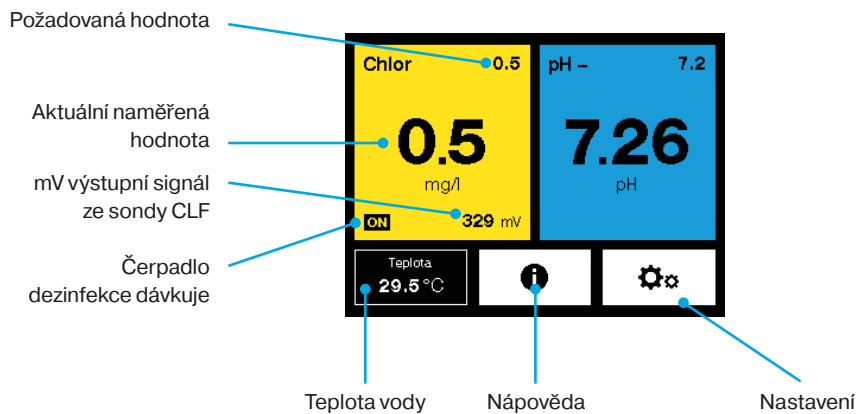

Nastavení

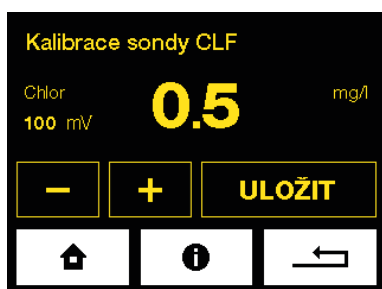

Sniží hodnotu



Zvýší hodnotu



Nastavení



Konfigurace – objem bazénu, typ bazénu, tvrdost vody

Objem bazénu – nastavení objem bazénu

Kalibrace – pH sonda, CLF sonda, teploměr

Volba sondy – výběr dezinfekční sondy

Test dávkování – testování čerpadel a manuální dávkování

Jazyk – nastavení jazyka přístroje ASIN AQUA

Nastavení parametrů bazénu

Každý bazén je jedinečný. Teplota, velikost, umístění a tvrdost vody mají vliv na to, jak ASIN AQUA ovládá a doladuje vaši vodu v bazénu. Abyste zajistili optimální výkon, musíte nastavit vlastnosti a hodnoty vašeho bazénu v ASIN AQUA.

Objem bazénu

Pro správnou funkci ASIN AQUA je nutné správně nastavit objem bazénu. Vypočítejte objem svého bazénu: Délka (D) krát šířka (Š) krát hloubka (H) rovná se objem bazénu (O) – $(D \times \text{Š} \times H = O)$. Tlačítka + a – upravte hodnotu.

VAROVÁNÍ

Objem bazénu ovlivňuje maximální bezpečnostní dávku!



Typ bazénu

Zaškrtnutím příslušných políček vyberte svůj typ bazénu.

Tvrdá voda

Nastavte tvrdost vody v bazénu ve stupních dH, 0-9 je měkká, 9-21 je tvrdá a 21+ je velmi tvrdá.

Průtokoměr

Monitor průtoku detekuje průtok vody k sondám. Dávkování chemikálií bude probíhat pouze pokud je detekován průtok k sondám. Pravidelně proto proplachujte sítko průtokoměru.

VAROVÁNÍ

Průtokoměr vypínejte pouze v případě poruchy!

Volba sondy dezinfekce



Volba sondy dezinfekce

1. Sonda na volný chlor CLF



2. Sonda Redox potenciálu RX



3. Časová dávka DOSE ml/m³ za hodinu

Uvedení do provozu a nastavení požadovaných hodnot

Postup uvedení do provozu

BAZÉNOVÁ VODA

Instalaci ASIN AQUA je nutné provádět na **čerstvě napuštěné vodě** ošetřené **ANORGANICKÝM** superchloračním prostředkem (**SUPERCHLOR # 13120**).

Nepoužívejte organický chlor!

Zajistěte, aby voda v bazénu byla chemicky čistá, **NEOBSAHOVALA STABILIZÁTORY CHLORU, KYSELINU KYANUROVOU** a jiné nečistoty!

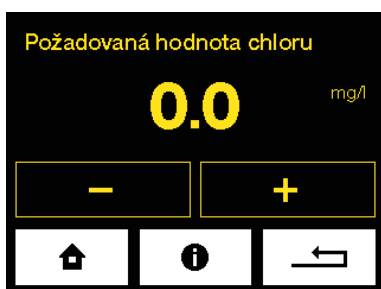

1. Nastavte filtraci tak, aby fungovala po dobu 24 hodin.

- Zapněte filtraci na běh NONSTOP 24 hodin
- Pokud máte sondu CLF, nastavte požadovanou hodnotu na 0,0 mg/l.
- Pokud máte sondu REDOX, nastavte požadovanou hodnotu na 000 mV.

2. Uzavřete přívod vody k sondám

ASIN AQUA zobrazí upozornění „Není průtok k sondám“.

3. Proved'te superchloraci

Přípravkem Super CHLOR (anorganický aktivní chlor bez stabilizátorů) proved'te superchloraci bazénové vody. Postupujte podle návodu na obalu (1 kg = 80 m³).

4. Počkejte alespoň 1 hodinu. Optimálně 24 hodin.

Než otevřete přívod vody k sondám musí být **voda čistá** a **koncentrace chloru** změřená fotometrem musí být v rozsahu **0,3 až 1,2 mg/l**.

Pokud je **koncentrace nižší** opakujte superchloraci. Pokud je **koncentrace vyšší** čekejte na pokles chloru ve vodě.

5. Otevřete přívod vody k sondám

Na displeji ASIN AQUA zmizí zpráva „Není průtok k sondám“.



6. Nastavení pH

- Vzhledem k tomu, že systém úpravy vody ASIN AQUA má účinnost v širokém rozsahu pH je dobré zadat požadovanou hodnotu pH ve výši, jakou má voda, kterou dopouštíte, případně mírně sníženou.
- **Požadovaná hodnota pH = pH vody dopouštěné (v rozsahu 6,8 až 7,5)**
- V provozu se pH může měnit, ale pokud je v rozsahu 6,8 až 7,5, není nutné nastavení měnit

7. Podle typu vaší sondy postupujte podle příslušných kapitol:

- Pokud máte sondu CLF
- Pokud máte sondu Redox

Pokud máte sondu CLF

Pro správnou funkci sondy CLF je nutné dodržet níže popsané podmínky:

pH bazénové vody

Ideální pH bazénové vody by měla být 7,0.

Hodnota pH bazénové vody musí být stabilizovaná.

Pokud hodnota pH kolísá mění se i hodnota chloru v bazénové vodě.

Požadovaná hodnota chloru

V tabulce jsou uvedeny doporučené hladiny chlóru v bazénové vodě.

Potřebný obsah chloru se mění s teplotou vody vašeho bazénu a nikdy by neměl být nižší než 0,3 mg/l.

Obsah chloru mg/l	Teplota vody
0,3 – 0,5	24 – 26 °C
0,5 – 0,8	26 – 32 °C
0,8 - 1	Vyšší než 32 °C

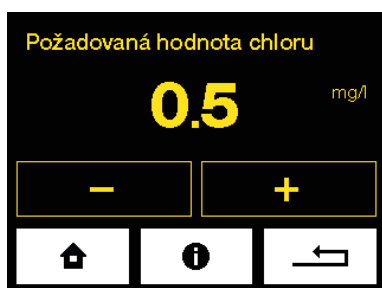

Postup nastavení požadované hodnoty chloru

Fotometrem změřte hodnotu chloru ve vzorku bazénové vody.

Pokud je v bazénové vodě požadovaná koncentrace chloru (změřena fotometrem):

- **ODPOVÍDAJÍCÍ**, hodnotě na displeji ASIN AQUA, je Váš přístroj, nachystaný udržovat požadovanou koncentraci chloru v bazénové vodě.
- **NIŽŠÍ**, než požadovaná hodnota na displeji ASIN AQUA, zvyšte požadovanou hodnotu oproti stávajícímu nastavení dezinfekce o 0,1 max o 0,2 mg/l (nehleďte na požadovanou hodnotu dle tabulky).

Po promíchání bazénu a ustálení požadované hodnoty na displeji ASIN AQUA, opakujte měření.

Postup opakujte dokud nebude koncentrace chloru v bazénové vodě odpovídat skutečné požadované hodnotě, poté nastavte správnou požadovanou hodnotu dle tabulky. Následně můžete provést kalibraci sondy CLF (viz. kapitola Kalibrace sondy CLF).

- **VYŠŠÍ**, než požadovaná hodnota na displeji ASIN AQUA, můžete provést kalibraci sondy CLF (viz. kapitola Kalibrace sondy CLF).

UPOZORNĚNÍ:

Nízkou hodnotu chloru v bazénové vodě vyřešte zvýšením požadované hodnoty dezinfekce.

DOPORUČENÍ:

Jedenkrát týdně zkontrolujte fotometrem nebo testrem obsah chloru v bazénové vodě.

Pokud máte sondu Redox

Pro správnou funkci sondy REDOX je nutné dodržet níže popsané podmínky:

pH bazénové vody

Ideální pH bazénové vody je 7,0

Hodnota pH bazénové vody musí být stabilizovaná.

Pokud hodnota pH kolísá mění se i hodnota Redoxu v bazénové vodě.

Obsah chloru mg/l	Teplota vody
0,3 – 0,5	24 – 26 °C
0,5 – 0,8	26 – 32 °C
0,8 - 1	Vyšší než 32 °C

Požadovaná hodnota chloru

V tabulce jsou uvedeny doporučené hladiny chlóru v bazénové vodě. Potřebný obsah chloru se mění s teplotou vody vašeho bazénu a nikdy by neměl být nižší než 0,3 mg / l.

Postup nastavení požadované hodnoty Redox

Nastavte požadovanou hodnotu **REDOX na 650 mV**.

Pomocí testeru zkontrolujte, že **obsah chloru v bazénové vodě je v rozsahu 0,5 – 1,2 mg/l**.

Vyčkejte 24 hodin, pro stabilizaci sondy.

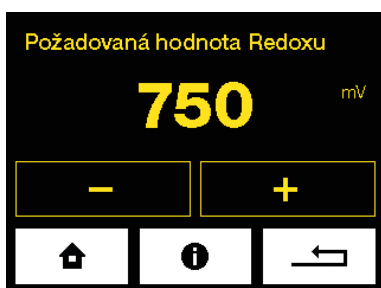

Doladění

Fotometrem změřte hodnotu chloru ve vzorku bazénové vody.

- Pokud je hodnota chloru v bazénové vodě **ODPOVÍDAJÍCÍ** je Váš ASIN AQUA nachystaný udržovat požadovanou koncentraci chloru v bazénové vodě.
- Pokud je hodnota chloru v bazénové vodě **NÍZKÁ** zvyšte v menu požadovanou hodnotu REDOX mV.
- Pokud je hodnota chloru v bazénové vodě **VYSOKÁ** snižte v menu požadovanou hodnotu REDOX mV.

Každých 10 mV odpovídá 0,1 mg/l chloru v bazénové vodě.

PŘÍKLAD:

Hodnota chloru v bazénové vodě je 0,3 mg/l, zobrazená hodnota na displeji je 650 mV. Chcete-li mít hodnotu chloru 0,5 mg/l. Musíte zvýšit nastavenou hodnotu redoxu o 20 mV na 670 mV.

POZNÁMKA:

Vztah Redox potenciálu a obsahu chloru v bazénové vodě nelze určit přesnou tabulkou. Správnou hodnotu redoxu je nutné vypořádat opakovaným kontrolním měřením.



Pokud bude využívat časovou dávku, bez sondy

Váš ASIN AQUA je nainstalovaný, připojený k bazénové vodě, nástříkovým ventilům a bazénové chemii.

- Pro dávkování chlorové dezinfekce nastavte požadovanou hodnotu na 5 ml/m³ za hodinu.
- Nastavte požadovanou hodnotu pH na 7,0.

Doladění

- Ručním testerem Aseko změřte hodnotu chloru, ve vzorku bazénové vody, odebraném z vašeho bazénu.
- Dle potřeby zvyšte nebo snižte nastavenou dávku.

Sondu pH nekalibrujte při rozdílu pH menším než 1.

Sondu pH lze kalibrovat v rozmezí pH 6,2 až 7,8.

Sondu pH nelze kalibrovat, pokud je zobrazeno varování LOW nebo HIGH (nízký nebo vysoký signál sondy).

Provozní měření a kalibrace

Kalibrace sondy pH

V provozu může dojít při měření pH k rozdílu, který ukazuje přístroj ASIN AQUA a skutečnou hodnotou pH měřenou přímo ve vodě.

Kalibraci lze provést dvěma způsoby:

1. Pomocí bufferu

Uzavřete přívod vody k sondám. Vymontujeme sondu z ASIN AQUA: sondu opláchneme čistou vodou a otřeme. Sonda musí zůstat spojena s přístrojem pomocí kabelu. Sondu ponoříme do kalibračního pufru 7,0 a po ustálení zadáme tuto hodnotu do ASIN AQUA v obrazovce „Kalibrace sondy pH“.

2. Změřením hodnoty fotometrem

- **Přívod vody k sondám musí být otevřen**
- Změříme hodnotu pH přímo v bazénové vodě pomocí kolorimetru.
- Takto zjištěnou hodnotu pak zadáme do ASIN AQUA v obrazovce Kalibrace sondy pH. Kalibraci lze provádět v rozmezí 6,4 - 7,8.

Varování: pozor na samovolné dávkování v průběhu ručního měření nebo těsně před odebráním vzorku bazénové vody.

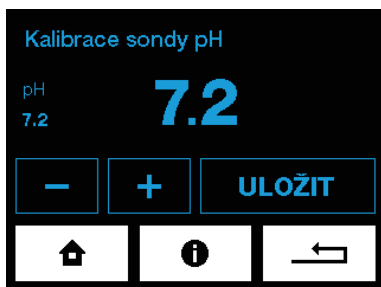

Kalibrace sondy CLF

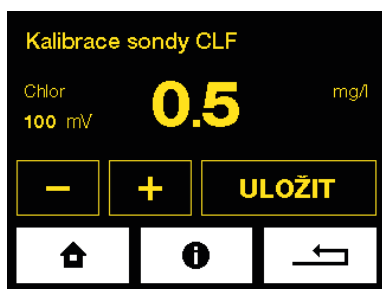

Fotometr
Pool Lab
13076

Nekalibrujte sondu, dokud není voda v bazénu dokonale promíchána a **hodnota na displeji ASIN AQUA není stabilní**.

To může trvat několik hodin.

Kalibrace se provádí zadáním ručně naměřené hodnoty koncentrace chloru (pomocí fotometru) v menu KALIBRACE.

Při rozdílu fotometrem **naměřené hodnoty** a hodnoty zobrazené **na displeji** menší než **0,2 mg/litr** není nutné provádět kalibraci.

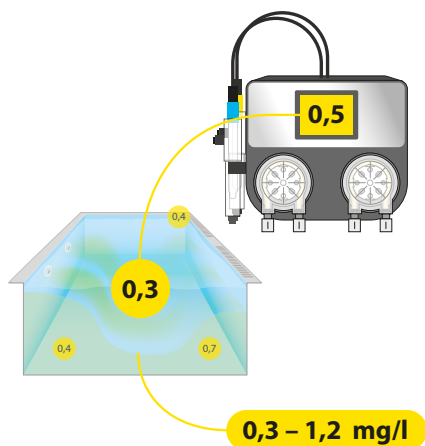

Kalibraci je nejlépe provést při koncentraci chloru v bazénové vodě v rozmezí **0,3 - 1,2 mg / l**.

Nejlepší je provést kalibraci na hodnotu rovnou nebo větší než je požadovaná hodnota.

Omezení kalibrací

Sondu CLF nelze kalibrovat, pokud je výstupní **signál nižší než 20 mV**.

Sondu CLF lze kalibrovat pouze **při koncentraci volného chloru 0,3 až 5,0 mg / l**.



Kalibrace teploměru vody

Pokud se liší teplota vody od teploty, kterou ukazuje ASIN AQUA je možné teploměr zkalibrovat v menu kalibrace teploměru vody.

Test sond

Test pH sondy

Sonda pH se dá prohlásit za funkční tehdy, splňuje-li následující kritéria:

- není viditelně mechanicky poškozena
- měřená hodnota pH je v toleranci $\pm 1,0$ od měřené hodnoty.

Příklad: ve vodě je pH 7,2 a sonda měří 7,9 tolerance je 0,7 je tedy menší než povolená 1,0 sonda je OK

- sonda reaguje na kladné i záporné změny pH vody nebo pufru

Příklad. Vložíme-li sondu s otřeným a čistým hrotem do pufru 7.0 musí sonda reagovat na 90% rozsahu do 1 minuty.

pH - Buffer 7,00 #12065



Redox Buffer 475 mV #12063



Test REDOX sondy

Sonda Redox se dá prohlásit za funkční tehdy, splňuje-li následující kritéria:

- není viditelně mechanicky poškozena
- Redox sonda přirozeně stárne takže se její citlivost snižuje ale nikdy by neměla klesnout pod určitou mez. Povolená odchylka je -12%, při testu na pufr 650 mV by neměla ukazovat méně než minimálně 572 mV
- sonda reaguje na kladné i záporné změny obsahu volného chloru ve vodě

Žádný výrobce sond pH a redox neposkytuje záruku. Společnost ASEKO se však rozhodla poskytnout svým klientům dvouletou záruku, během které máte nárok na bezplatnou opravu sond pokud vykazují odchylky větší než shora uvedené.

Test sondy CLF

Sonda volného chloru by měla mít výstupní signál **alespoň 20 mV** při koncentraci **volného chloru 0,8 mg/litr**. Pokud je signál nižší, musí být sonda odeslána ke kontrole. Pokud má sonda dostatečně vysoký signál, je dobré provést ještě test s čistou vodou (**voda musí být odstátá po dobu 24 hodin**). V čisté nechlorované vodě musí být signál nižší než 20 mV. Jinak musí být sonda odeslána ke kontrole.

Údržba ASIN AQUA

Pro zajištění optimálního výkonu, vyžaduje ASIN AQUA pravidelnou vizuální kontrolu a údržbu. Tabulka uvedená na další straně, uvádí časový harmonogram a doporučené kroky údržby.

Výměna hadičky v čerpadle

Pro zabránění selhání čerpadla, doporučujeme vyměnit hadičku každých 24 měsíců.

Výměna se provádí následujícím způsobem:

- Vytažením napájecího kabelu vypněte ASIN AQUA
- Otočte kazetu čerpadla proti směru hodinových ručiček a vyjměte jí z ASIN AQUA
- Uvolněte oba konce hadičky a vyjměte z kazety
- Novou hadičku namažte dodanou speciální vazelinou
- Namazanou hadičku vložte zpět do kazety
- Kazetu nasadíte zpět na ASIN AQUA a otočením po směru hodinových ručiček kazetu zajistíte

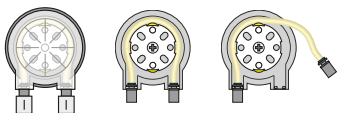
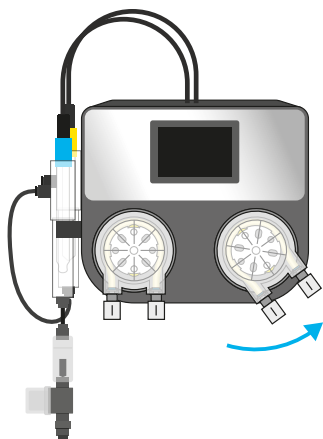

#12073 Náhradní hadička k PP60



#12005 Nástřikový ventil



#13087 Náhradní hadička (gumička) k nástřikovému ventilu



Údržba nástřikových ventilů

Pravidelně kontrolujte průchodnost nástřikových ventilů, neporušenost gumičky, odstraňujte vodní kámen.

U soukromých bazénů měňte gumičky nástřikových ventilů každé 2 roky.
U veřejných bazénů každý rok.

Údržba sond

Vyjměte sondu z jímky ASIN AQUA a očistěte od nečistot.

Postupujte podle přiloženého návodu použité sondy.

Průtokoměr s filtrem

Pravidelně proplachujte síto průtokoměru.

ASIN AQUA Net připojení k internetu

LAN konektor se propojuje s domácím routerem. Data jsou odesílána v intervalu 10 vteřin na adresu pool.aseko.com, cesta nesmí být blokována firewallem.

Spotřeba dat cca: 0,1 GB za měsíc.

Připojení ASIN AQUA Net do vaší sítě není složité, vyžaduje však základní znalosti IT. Nemáte-li zkušenosti s nastavením sítě, bude lepší k zapojení pozvat IT specialistu.

Možnosti připojení k internetu

Domácí síť

Připojte ASIN AQUA Net pomocí LAN kabelu přímo do vašeho routeru.

Mobilní síť

Nemáte-li přímý přístup k internetu ani prostřednictvím Wifi ani lokální sítě, můžete ASIN AQUA Net připojit k mobilní datové síti pomocí 3G/LTE routeru.

Wifi připojení

Pomocí Wifi extenderu můžete ASIN AQUA Net připojit do vaší bezdrátové sítě.

Připojení prostřednictvím elektrické sítě 230V

Pokud se instalace ASIN AQUA Net nachází v místě, kde není dosah vaší lokální sítě ani Wifi, ale používáte stejný elektrický rozvaděč pracující na stejné fázi jako vaše domácnost, můžete se připojit k vaší lokální síti pomocí Powerline adaptéru 230V.

Pokud máte problémy s připojením:

Vypněte prosím ASIN AQUA Net.

Restartujte router a znovu zapněte ASIN AQUA Net.

Domácí síť musí být otevřená pro komunikaci na obou stranách
pro URL: **pool.aseko.com**

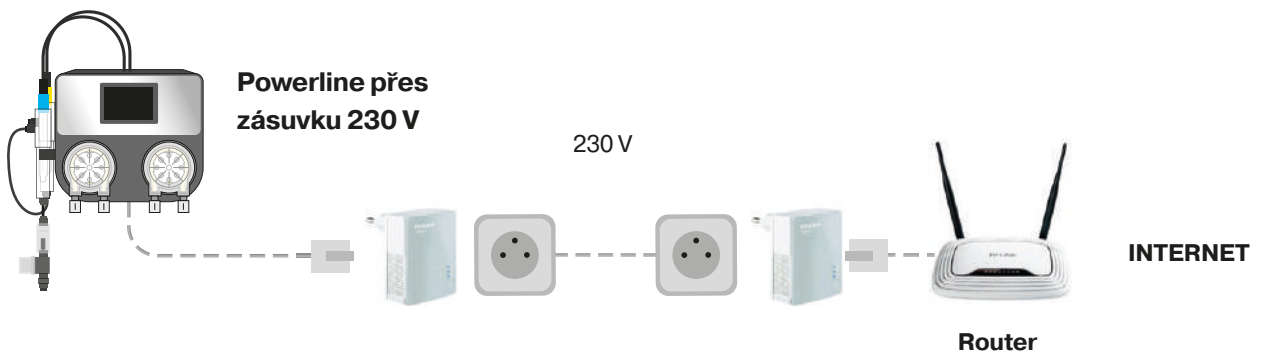
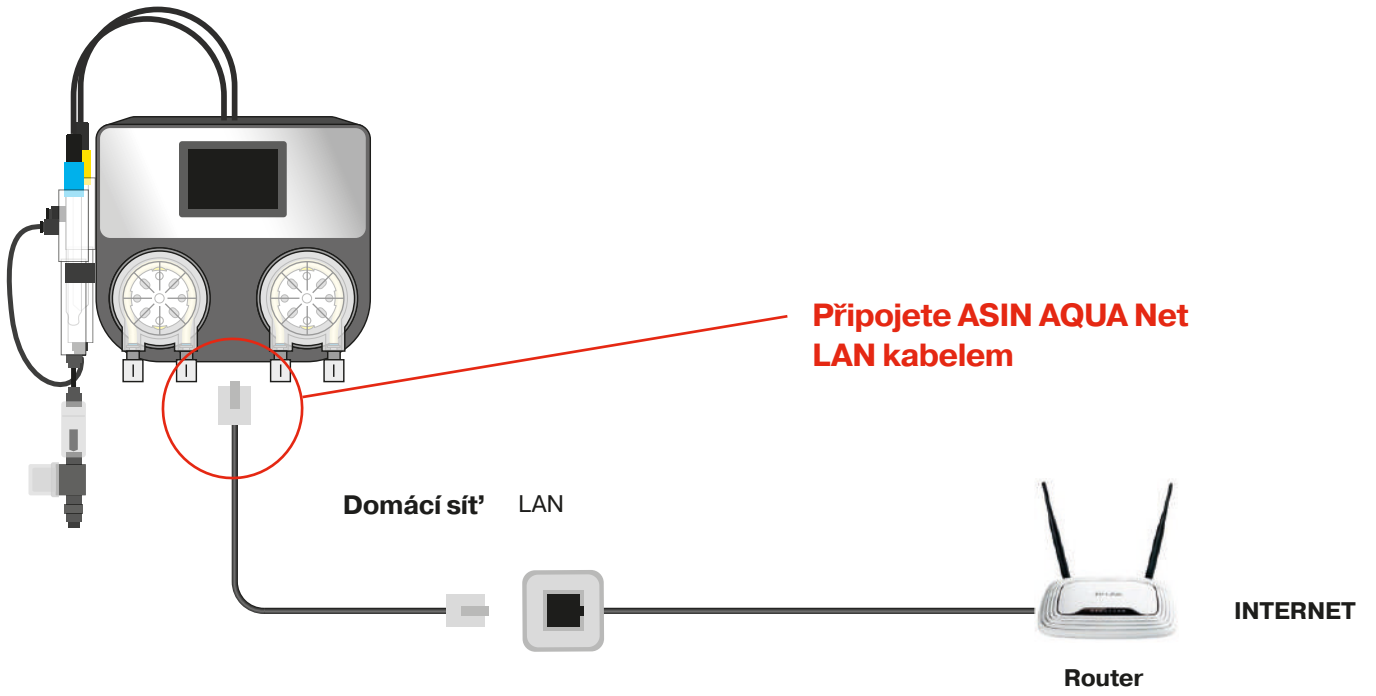

ASIN AQUA Net

Aseko Web Services

ASIN AQUA Net lze připojit k internetu pomocí integrovaného adaptéru LAN. Data z vašeho bazénu můžete snadno sledovat na: pool.aseko.com nebo pomocí aplikace Pool Live.

Aseko Pool Live App

Aplikace pro chytré telefony iOS a Android, která vám poskytne přehled o stavu vašeho bazénu, ať jste kdekoli připojeni k internetu. ASIN AQUA Net automaticky odešle varovnou zprávu do vašeho smartphonu, pokud dojde k překročení jedné ze zvolených mezních hodnot nebo k chybě systému. Můžete snadno kontrolovat množství chemikálií v kanystrech, abyste včas objednali nové chemikálie.



Pool LIVE
pro iOS



Pool LIVE
pro Android



<http://pool.aseko.com>

Webová aplikace pro podrobné sledování kvality bazénové vody pomocí přehledných grafů. Zobrazuje všechny měřené parametry i zásahy ASIN AQUA Net až 30 dnů nazpět.

Tato aplikace podává podrobnou informaci o stavu bazénu a detailní přehled všech událostí, provedených operacích a úrovni sledovaných položek až 30 dnů zpět. Přehledné prostředí čárových grafů podává rychlou informaci a jednoduchý přehled vzájemných souvislostí sledovaných hodnot. Přihlásit se můžete pomocí výrobního čísla zařízení nebo přes jednoduchou registraci, kde si můžete založit více měřících zařízení.

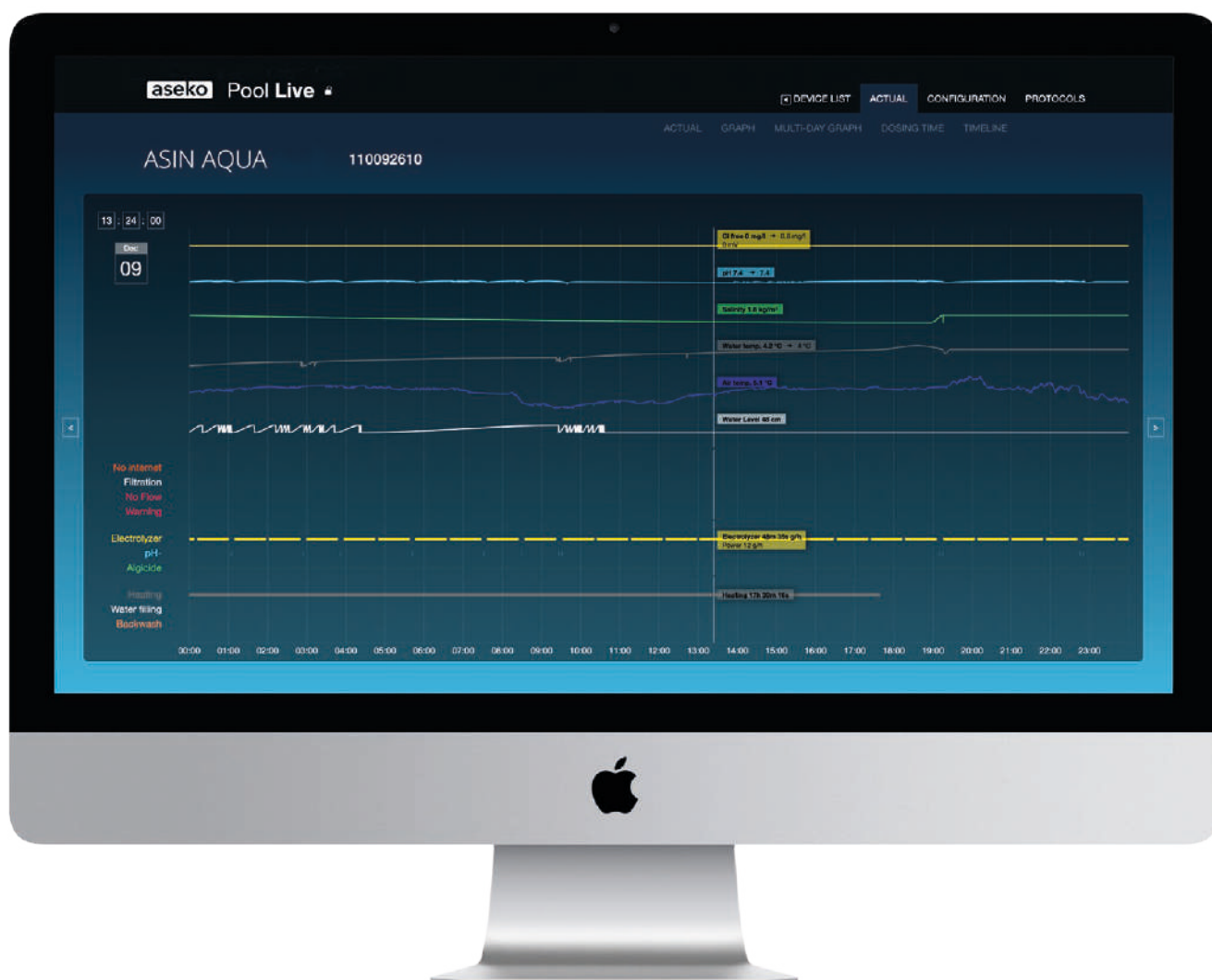

ASIN AQUA chybová hlášení

Po 30 dávkách dezinfekce nedošlo ke změně požadované hodnoty!

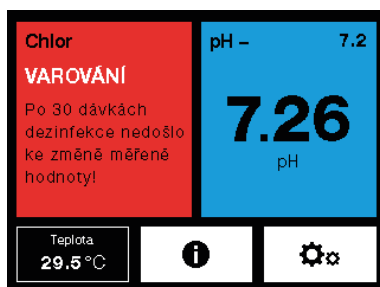

Po 15/20/25 dávkách kapaliny pH nedošlo ke změně požadované hodnoty!

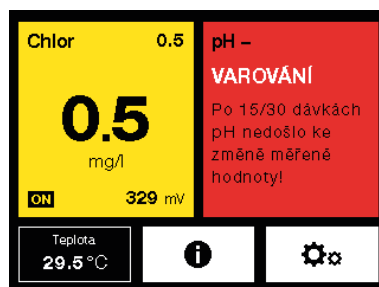

Tyto chybové hlášky se zobrazí, když:

Došlo činidlo.

- Pravidelně kontrolujte hladinu dezinfekce a kapaliny pH, včas doplňujte. Koncentrace chlorové dezinfekce činidlem je 15 až 20%. Chlorová dezinfekce ztrácí účinnost v průběhu času a je-li vystavena přímému slunečnímu záření.

Nedávkuje dávkovací čerpadlo.

- Netěsnost připojení hadiček nebo jejich poškození.
- Neprůchodnost nástříkového ventilu. Zkontrolujte, zda není ventil zanesený nečistotami nebo úsadami a nebo není porušené gumové těsnění.
- Porucha dávkovacího čerpadla. Zkontrolujte, zda se čerpadlo otáčí. Pokud ano, zkontrolujte hadičku uvnitř čerpadla, zda není poškozená nebo prasklá a případně ji vyměňte.

Je ucpaný nástříkový ventil.

- Neprůchodnost nástříkového ventilu. Zkontrolujte, zda není ventil zanesený nečistotami nebo úsadami a nebo není porušené gumové těsnění.
- Porucha dávkovacího čerpadla. Zkontrolujte, zda se čerpadlo otáčí.
- Pokud ano, zkontrolujte hadičku uvnitř čerpadla, zda není poškozená nebo prasklá a případně ji vyměňte.

Neproudí voda k sondám

- Zkontrolujte stav spojovacích hadiček od odběrové armatury ke vstupu k sondám.
- Zkontrolujte stav odběrové armatury a jejího těsnění, zda není ucpaná a zda není v zavřené pozici.

Nefunguje sonda

- Změřte ručním testerem koncentraci volného chloru a pH. Je-li koncentrace chloru příliš vysoká nebo hodnota pH příliš nízká, došlo k předávkování příslušného činidla následkem špatné funkce sondy (za předpokladu, že jiné důvody, uvedené v předchozích bodech, byly vyloučeny).
- Vyměňte sondu a zkontrolujte, zda není mechanicky poškozená.
- Očistěte sondu výše popsáním postupem.
- Po dvou letech doporučujeme vyměnit sondy za nové. Sondy typu LONG LIFE vyměňte jednou za čtyři roky.



Příliš rychlá změna pH

Příliš rychlá změna pH je obvykle způsobena silným deštěm, dopuštěním velkého množství vody, nebo při extrémním zatížení bazénu. Pokud tato situace nastane ASIN AQUA přestane na dvě hodiny regulovat. Toto omezení lze ručně vypnout. Po ustálení pH nebo po dvou hodinách přejde ASIN AQUA do normálního režimu.

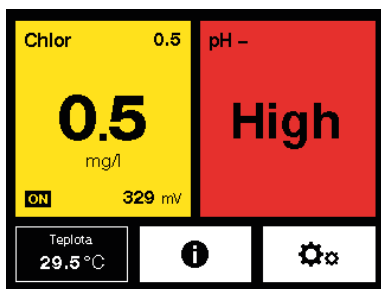

Sonda ukazuje pH > 9

Zkontrolujte vodu v bazénu a sondu.

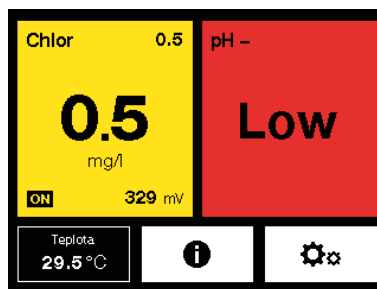

Sonda ukazuje pH < 4

Zkontrolujte vodu v bazénu a sondu.

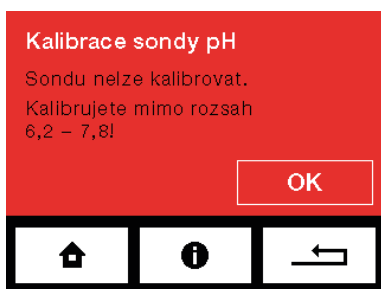

pH kalibrace mimo rozsah 6,2 - 7,8

Pokud je hodnota pH v bazénové vodě mimo rozsah 6,2 – 7,8 nelze sondu kalibrovat.

Upravte pH bazénové vody nebo použijte pufr pH 7,0.

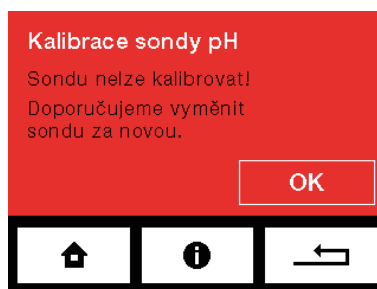

Sondu nelze kalibrovat

Pokud je rozdíl mezi ručně změřenou hodnotou a právě zobrazenou hodnotou pH vyšší než 1,0 doporučujeme vyměnit sondu za novou.



Kalibrace sondy CLF

Kalibrace není možná!

Citlivost sondy je příliš nízká.

Vyměňte elektrolyt / membránu / sondu.



Není průtok

Není průtok k sondám.

ASIN AQUA Net

Externí dotykový displej

Zobrazuje měřené hodnoty bazénové vody, vlhkost a teplotu vzduchu. Umožňuje nastavit úroveň dezinfekce a pH. Dotekem jednoduše určíte, jaké parametry má displej zobrazovat.

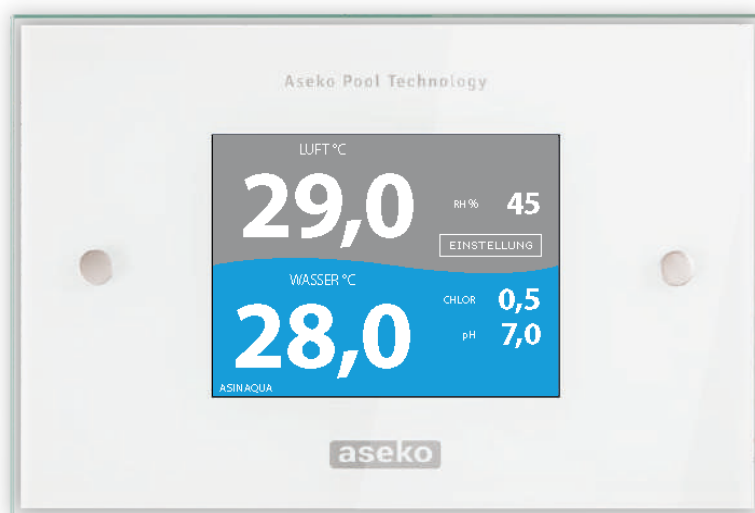

Externí dotykový
displej
#12048

Teploměr

Připojení teploměru

1. Jímku teploměru nainstalujte do okruhu bazénové vody.
2. Vložte teploměr do jímky. Standardní délka kabelu je 2 m (delší kabely jsou k dispozici na vyžádání).

Kalibrace teploměrů (ASIN Aqua NET)

1. Na úvodní obrazovce stisknete NASTAVENÍ a pak KALIBRACE.
2. Stisknete tlačítko TEPLOMER VODA.
3. Tlačítka + a – upravte hodnotu a stisknutím OK hodnotu uložte.



UŽIVATELSKÝ MANUÁL

ASIN AQUA ASIN AQUA **Net**

CZ